

РЕЛЕ ПРОМЕЖУТОЧНЫЕ серии РЭП-25

ОБЩИЕ СВЕДЕНИЯ

Реле промежуточные серии РЭП-25 применяются для коммутации электрических цепей постоянного и переменного тока частоты от 50 до 2400Гц.

Реле выпускаются в двух типоразмерах: РЭП-25-22 и РЭП-25-44.

Реле изготавливаются в климатическом исполнении В (для работы во всех макроклиматических районах на суше и на море, кроме макроклиматического района с очень холодным климатом).

УСЛОВИЯ ЭКСПЛУАТАЦИИ

Высота над уровнем моря до 4300м.

Диапазон рабочих температур от -60 до +55°С.

Окружающая среда взрывобезопасная, не содержащая пыли в количестве, нарушающем работу реле, а также агрессивных газов и паров в концентрациях, разрушающих металлы и изоляцию.

Вибрация мест крепления реле с частотой до 100Гц при ускорении не более 1.0g.

Рабочее положение в пространстве произвольное.

Место установки реле должно быть защищено от непосредственного воздействия солнечной радиации, попадания брызг воды, масел, эмульсий и др. жидкостей

СТРУКТУРА УСЛОВНОГО ОБОЗНАЧЕНИЯ

РЭП-25-XX

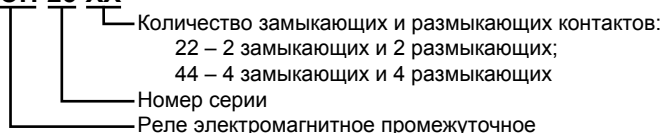

ТЕХНИЧЕСКИЕ ХАРАКТЕРИСТИКИ

Номинальное напряжение контактов, В	постоянный ток	12...440
	переменный ток	12...380
Номинальный ток контактов, А	РЭП-25-22	25
	РЭП-25-44	16
Наименьший номинальный рабочий ток контактов, А		0.01
Допустимые пределы изменения напряжения цепи управления, % от номинального		0.85...1.1
Номинальные напряжения катушки, В	постоянного тока	12, 15, 24, 27, 48, 60, 110, 220
	переменного тока частоты 50Гц	12, 24, 36, 40, 110, 127, 220, 230, 380
Потребляемая мощность в холодном состоянии, не более	для реле постоянного тока, Вт	9.0
	для реле переменного тока, В·А	14
Максимальная частота включений в час	для реле постоянного тока	1 200
	для реле переменного тока	600
Электрическое сопротивление изоляции в холодном состоянии в нормальных климатических условиях, МОм, не менее		200
Присоединение одного или двух проводников общей площадью сечения	РЭП-25-22	16мм ²
	РЭП-25-44	22мм ²
Масса, кг		0.3
Режим работы реле: продолжительный, прерывисто-продолжительный, повторно-кратковременный, кратковременный		
Электрический монтаж проводников: пайка к ламелям или присоединение винтом к розеткам		

ГАБАРИТНЫЕ И УСТАНОВОЧНЫЕ РАЗМЕРЫ

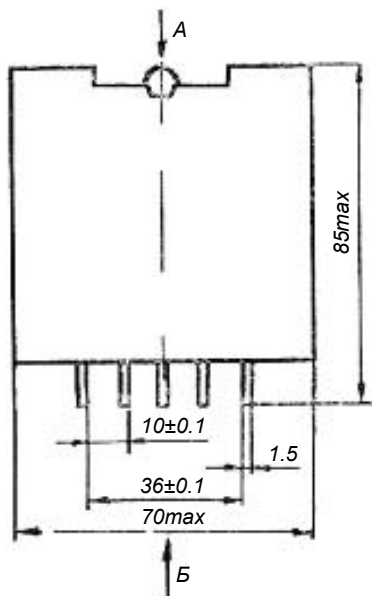
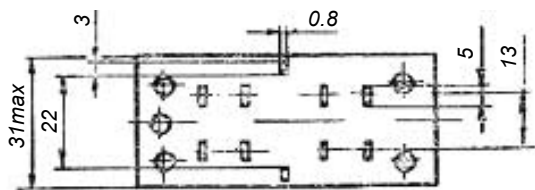

РЭП-25-22

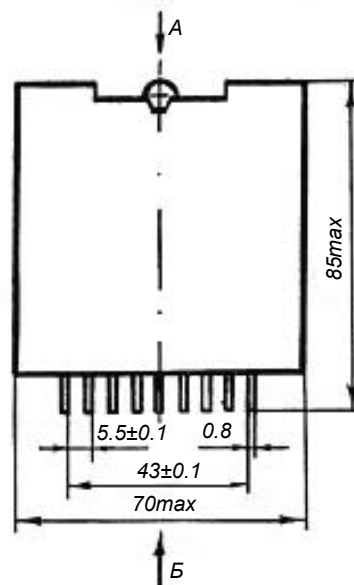
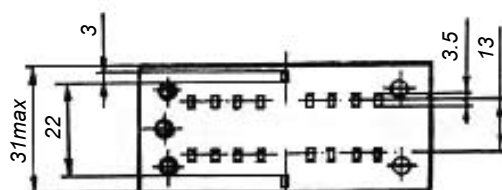

РЭП-25-44

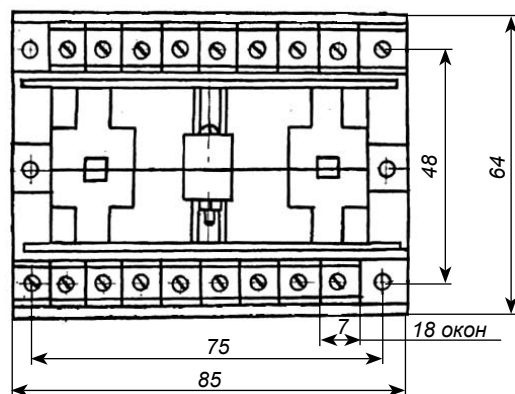
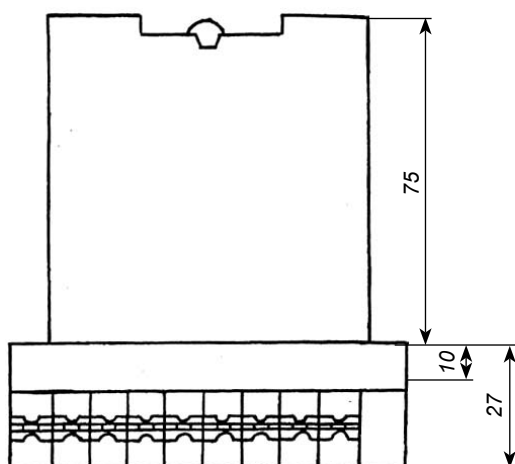

РЭП-25-44 с колодкой